

BeoLink Active -sarjan ja Bang & Olufsen -aktiivikaiutinparin avulla Bang & Olufsen -keskuslaitteistosi saa uusia ulottuvuuksia.

Nyt voit kuunnella linkkihuoneen aktiivikaiuttimilla mitä tahansa keskuslaitteistosi ääni- tai kuvaohjelmälähdettä BeoLink Active – sarjan ja BeoLink-järjestelmän avulla.

Eikä tässä kaikki: voit jopa ohjata keskuslaitteistosi kaikkia päivittäisiä toimintoja BeoLink 1000 -kauko-ohjaimella BeoLink Activen kautta.

Tämä opas kertoo, miten...

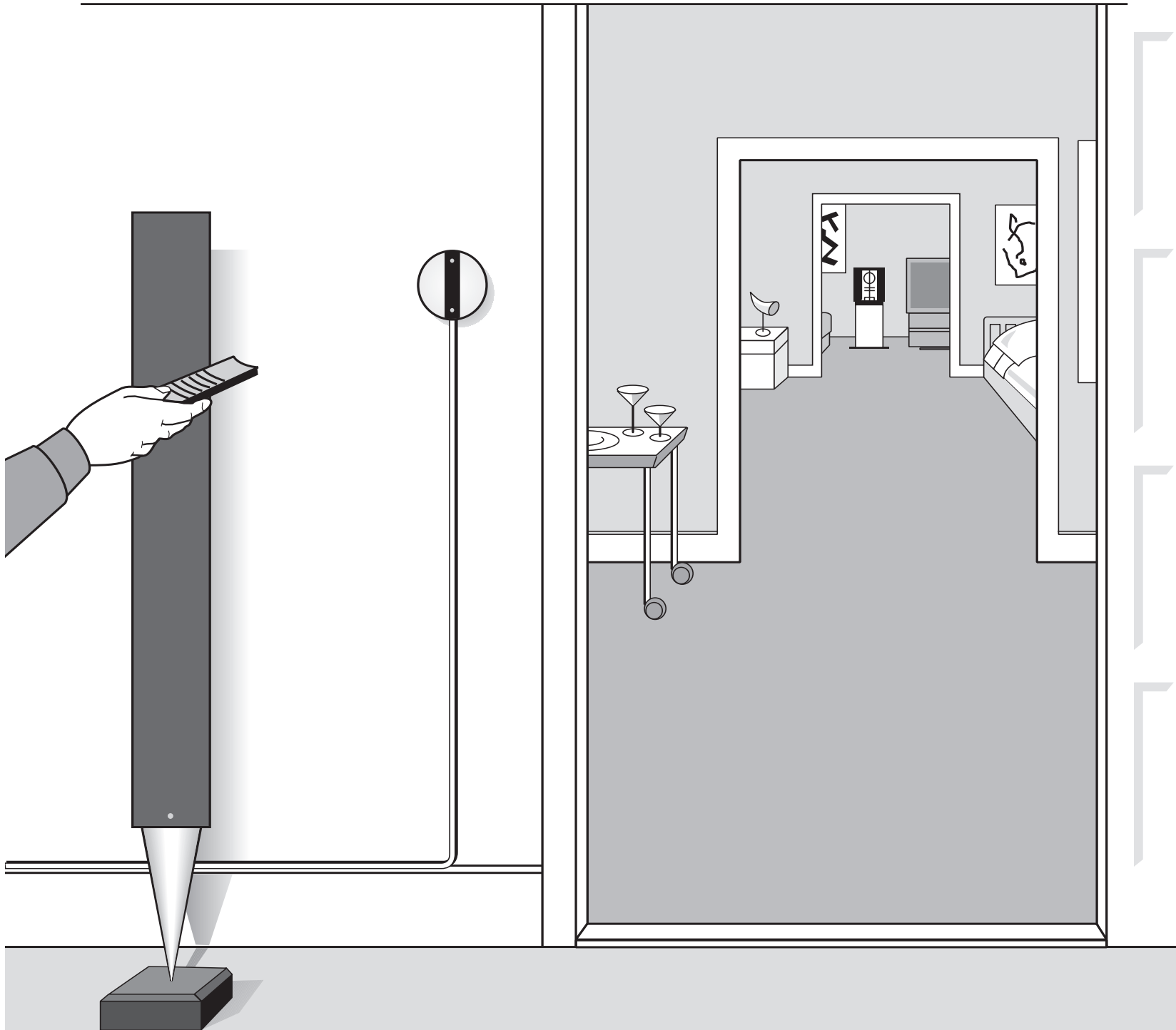

4 On hyödyllistä tietää...

..musiikista muissa huoneissa

5 Lähikäyttö

Äänen säädöt

Ajastintoiston ohjaus

Äänenvoimakkuuden säätö

6 Kauko-ohjaus

Beolink 1000 -kauko-ohjaimella

7 Keskuslaitteistosi ohjaus**8 On hyödyllistä tietää****9 Beolink Activen äänen säätö**

Tämä opas kertoo, miten BeoLink Active -kokoontulo (BeoLink Active -sarja ja Bang & Olufsen -aktiivikaiutinpari) käytetään.

Erillinen käyttövalmisteluopas, joka myös tulee sarjan mukana, kertoo yksityiskohtaisesti, miten BeoLink Active -sarja asennetaan Bang & Olufsen -kaiuttimien kanssa ja miten sarja otetaan käyttöön.

..Musiikki toisissa huoneissa

BeoLink Active -sarja ja Bang & Olufsen -aktiivikaiutinpari antavat uusia ulottuvuuksia Bang & Olufsen -keskuslaitteistollesi:

- Voit kuunnella BeoLink Active -huoneessa mitä tahansa keskuslaitteistosi ääni- tai kuvalähdettä.
- Voit ohjata keskuslaitteistosi lukuisia toimintoja BeoLink Active -huoneesta käsin Beolink 1000 -ohjaimella.

BeoLink Active ja kaksi kaiutinta tuovat Sinulle keskuslaitteistosi korkealuokkaisen stereoäänentoiston kaikki edut.

Tämä opas kertoo, miten...

Kun käytät BeoLink Activea lähiohjauksella, voit:

- Käynnistää viimeksi soineen radio- tai televisio-ohjelman Bang & Olufsen -keskuslaitteistostasi, tai ryhtyä kuuntelemaan parhaillaan soivaa ääni- tai kuvaohjelmanlähdettä.
- Säättää BeoLink Activeen liitettyjen kahden kaiuttimen ääntä.
- Sisällyttää BeoLink Active -huoneesi keskuslaitteiston ajastintoisto-ohjelmointiin.

Kun käytät Beolink 1000 -ohjainta, voit:

- Käynnistää Bang & Olufsen -keskuslaitteistosi minkä tahansa ääni- tai kuvaohjelmanlähteen BeoLink Active -vastaanottimen avulla.
- Ohjata parhaillaan soivan ohjelmanlähteen kaikkia päivittäisiä toimintoja.
- Säättää BeoLink Activeen kytkettyjen kaiuttimien ääntä.

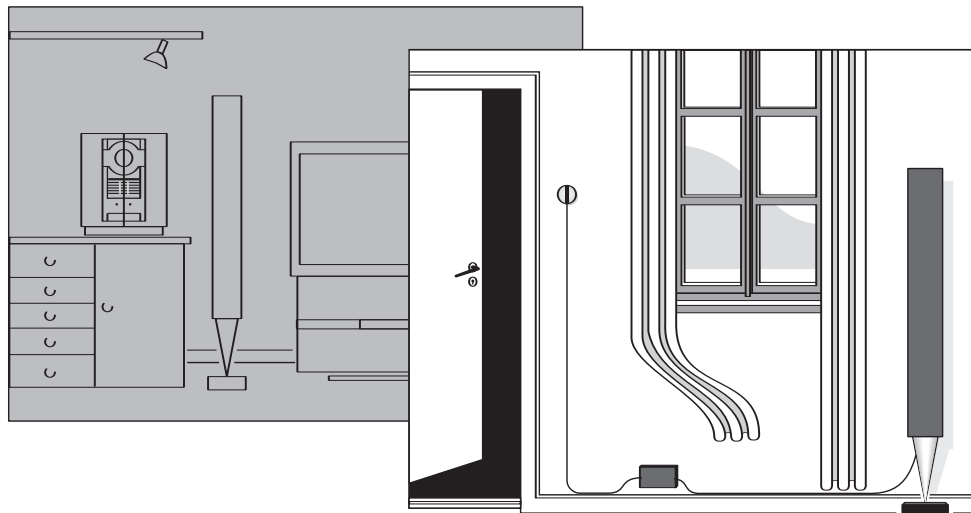

Bang & Olufsen -keskuslaitteistosi (audio-, video- tai AV-järjestelmä) ja BeoLink Active -kokoonpanosi tulee olla kytketyt BeoLink -järjestelmään.

Näin voit kuunnella ja jopa ohjata keskuslaitteistosi mitä tahansa ohjelmanlähdettä BeoLink Active -kokoonpanolla.

Kontrollere lyden

BeoLink Active -vastaanottimen alempi PLAY•-painike mahdollistaa parhaillaan keskuslaitteistossa soivan ohjelmanlähteen kuuntelemisen.

Jos mikään ohjelmalähde ei ole päällä, PLAY•-painikkeen painaminen käynnistää viimeksi soineen radio-ohjelman*.

Joka tapauksessa PLAY•-painikkeen painaminen saa aikaan keskuslaitteiston äänen välittömän toiston BeoLink Active -huoneessa.

Kun painat PLAY• lyhyesti uudelleen, BeoLink Active sammuu – punainen, pieni valmiustilan merkkivalo ilmestyy PLAY•-painikkeeseen.

Jos painat PLAY•-painiketta yli kaksi sekuntia, sekä BeoLink Active että keskuslaitteistosi menevät pois päältä.

* Huomaa: jos keskuslaitteistoosi kuuluu vain Bang & Olufsen -videojärjestelmä (ei ääni-ohjelmanlähdettä), PLAY•-painikkeen painallus käynnistää viimeksi soineen TV-ohjelman.

Huomaa: jos Bang & Olufsen -keskuslaitteistosi on valmiustilassa, kun käynnistät BeoLink Activen, ainoastaan linkkihuoneen kaiuttimet soivat – päähuoneen kaiuttimet eivät käynnisty.

Pienessä, ympyränmuotoisessa BeoLink Active -vastaanottimessa on kolme painiketta lähikäyttöä varten...

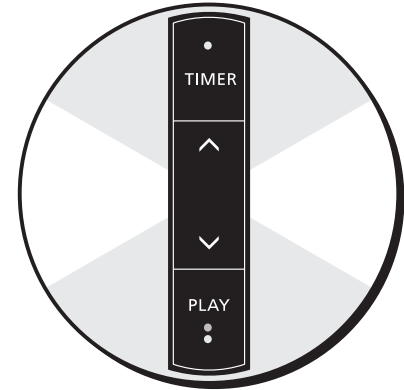

Ajastintoiston ohjaus

Jos olet ohjelmoinut Bang & Olufsen -keskuslaitteistosi automaattiselle ajastintoistolle (Timer Play), esimerkiksi musiikkiherätykselle, linkkihuoneen kaiuttimet voidaan myös ohjelmoida mukaan.

Paina BeoLink Active -vastaanottimen TIMER-painiketta. Pieni, punainen valo TIMER-painikkeessa ilmoittaa, että BeoLink Active -huone on ajastintoiston ohjelmoinnin piirissä.

Painamalla TIMER-painiketta uudelleen, ajastintoistotoiminto poistuu ja punainen merkkivalo sammuu.

Äänenvoimakkuuden säätö

Äänenvoimakkuuden säätö tapahtuu riippumatta Bang & Olufsen -keskuslaitteiston voimakkuuden asetuksesta.

BeoLink Active -vastaanottimen voimakkuuspainikkeilla ^ ja v voit nostaa ja laskea äänenvoimakkuutta halusi mukaan.

Huomaa: sivulla 9 on lisätietoja äänestä.

> BeoLink 1000 -kauko-ohjain laajentaa mahdollisuuksia ja antaa BeoLink Active -kokoonpanon kaikki edut (katso s. 6 - 9).

Beolink 1000 -ohjaimen käyttö

Beolink 1000 -kauko-ohjain* antaa Sinulle BeoLink Active -kokoonpanon kaikki edut:

Kun käytät BeoLink Activea lähiohjauksella, joko käynnistät viimeksi soineen radio- tai TV-ohjelman tai ryhdyt kuuntelemaan parhaillaan soivaa ohjelmanlähdettä.

Beolink 1000 -ohjain antaa Sinulle mahdollisuuden käynnistää minkä tahansa haluamasi Bang & Olufsen -keskuslaitteiston ohjelmanlähteen (sekä kuva- että ääniohjelmanlähteet) sekä ohjata sen päivittäisiä toimintoja.

Päivittäisiä toimintoja ohjataan aivan samoin kuin keskuslaitteistosta suoraan.

Kaikki Beolink 1000 -ohjaimella annetut käskyt vastaanotetaan Beolink Active -vastaanottimessa. BeoLink Active viestii keskuslaitteistosi kanssa BeoLink -järjestelmän kautta.

Lisäksi Beolink 1000 on avain kaiuttimien äänen säätöön.

Beolink 1000 -ohjain ja BeoLink Active -kokoonpanosi vastaavat käskyihisi ja tuovat Sinulle äänen hetkessä napinpainalluksen jälkeen.

Katso seuraavilta sivuilta, miten se tapahtuu...

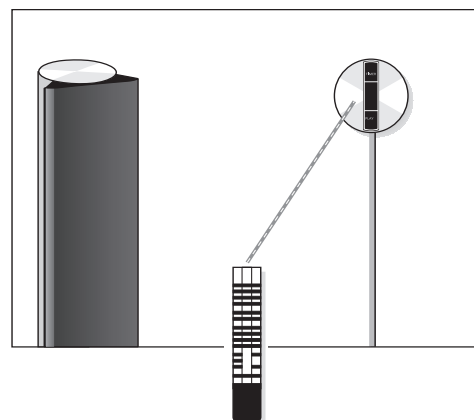
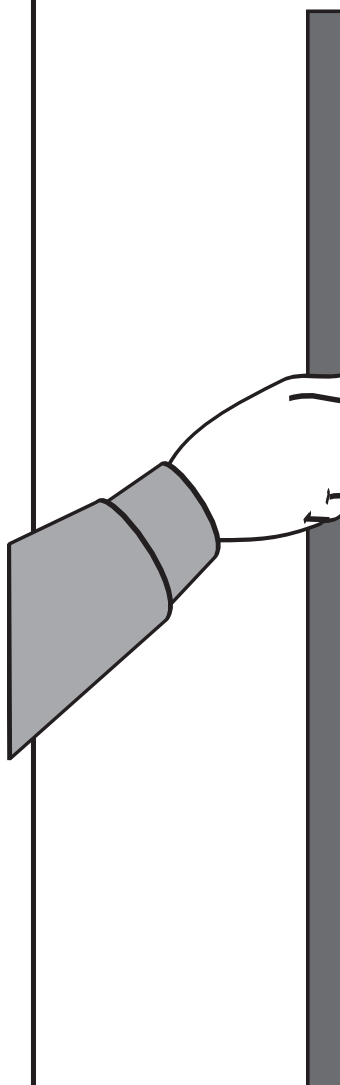

* Huomaa: Beolink 1000 -ohjain on lisävaruste, jonka saat Bang & Olufsen -kauppiaaltsi.

Keskuslaitteistosi ohjaus

Voit käynnistää keskuslaitteistosi minkä tahansa ääni- tai kuvaohjelmanlähteen, ja ryhtyä kuuntelemaan sitä BeoLink Activeen liitettyjen kaiuttimien kautta, BeoLink Active -vastaanottimella.

Sinun tarvitsee vain painaa vastaavaa BeoLink 1000 -ohjaimen painiketta.

Kun ohjelmälähde soi, voit vaihtaa kanavaa, kuunnella määrättyjä raitoja, pysäyttää toiston ja jatkaa sitä, kääntää nauhan puolta, etsiä ja kelata jne.

Sivun oikeassa laidassa olevat painikeyhdistelmät kertovat, miten...

Paina lyhyesti BeoLink 1000 -ohjaimen punaista valmiustilapainiketta ●, jos haluat sulkea BeoLink Active -kokoonpanosi.

Jos jatkat valmiustilapainikkeen painamista yli kaksi sekuntia, sekä BeoLink Active että keskuslaitteistosi menevät valmiustilaan.

Huomaa: Näillä sivuilla mainitut toiminnot ovat BeoLink Active -huoneessasi mahdollisia vain, jos kyseiset ohjelmanlähteet kuuluvat Bang & Olufsen -keskuslaitteistoosi ja tukevat valittua toimintaa.

Lisätietoja näistä toiminnoista saat Bang & Olufsen -keskuslaitteistosi käyttöohjeista.

Huomaa: BeoLink Activen ohjaukseen voidaan käyttää myös Beo4 -ohjainta. Lisätietoja saat Beo4 -ohjaimen käyttöohjeesta.

Ääniohjelmanlähteet...

Käynnistää radion

RADIO

Käynnistää CD-soittimen

CD

Käynnistää kasettinauhurin; SHIFT SOUND vaihtaa kasetin puolen

A.TAPE

Kuvaohjelmanlähteet...

Käynnistää television

TV

Käynnistää satelliittiohjelman

SAT

Käynnistää videonauhurin

V.TAPE

Näillä painikkeilla voit askeltaa kanavia ja vaihtaa kappaleelta toiselle CD:llä ja kasetilla

▲

ja

▼

Voit vaihtoehtoisesti valita suoraan numeronäppäimillä haluamasi kanavan tai kappaleen

0

–

9

Pysäyttää CD-soittimen, kasetti-
kuvanauhurin

STOP

(paina STOP kahdesti, ennen kuin käynnistät kuvanauhurin pikakelauksen)

Kelaa nauhaa taaksepäin; etsii CD-
levyllä taaksepäin
Kelaa nauhaa eteenpäin; etsii CD-
levyllä eteenpäin

<<

ja

>>

Palauttaa toiston

PLAY

Lyhyt painallus sulkee BeoLink
Activen

●

> Seuraavalla sivulla on lisätietoja.

On hyödyllistä tietää...

- Kun BeoLink Active on valmiustilassa, Beolink-ohjaimen MUTE-painikkeella on sama toiminto kuin vastaanotinosan PLAY-painikkeella (kts. s. 5).
- Jos, yrittäessäsi käynnistää jotakin ohjelmanlähdettä Bang & Olufsen -keskuslaitteistoksi, kuulet kaiuttimista jonkin toisen ohjelmanlähteen äänen, saattaa syynä olla keskuslaitteistossa tapahtuva nauhoitus. Automaattinen lukitus varmistaa, ettet pääse epähuomiossa pilaamaan nauhoitusta – kuulet nauhoitettavan ohjelmanlähteen äänen.
- Bang & Olufsen -keskuslaitteistoon liitetyn levysoittimen toisto käynnistyy PHONO-painikkeesta. ▲- ja ▼-painikkeilla on mahdollista liikkua levyllä 8 mm:n askelin.
- keskuslaitteiston toisen kasetti- tai kuvanauhurin toisto käynnistyy painamalla SHIFT ja A.TAPE tai V.TAPE.
- keskuslaitteistoon liitetty kuvalevysoitin käynnistyy painamalla SHIFT ja SAT.
- äänikanavan, kielen tai mono- ja stereoäänen vaihto radio-, televisio- tai satelliittiohjelmassa tapahtuu painamalla SHIFT ja SOUND peräkkäin.
- jos käytät BeoLink Active -kokoontuloa Bang & Olufsen -keskuslaitteiston kanssa samassa huoneessa, täytyy BeoLink Active ohjelmoida vastaavasti (katso käyttöönnotto-opasta). Tässä tapauksessa keskuslaitteiston ohjelmanlähteen toisto BeoLink Activeen liitettyjen kaiuttimien kautta tapahtuu painamalla ensin LINK ja sitten RADIO, CD tai A.TAPE tai LINK, AV ja TV, SAT tai V.TAPE.

BeoLink Activen äänen säädöt

BeoLink Active -kokoonpanossa ääni säädetään Bang & Olufsen -keskuslaitteistosta riippumatta.

Voit muuttaa äänenvoimakkuutta Beolink 1000 -ohjaimen \wedge - tai \vee -painikkeella. Voit myös vaimentaa äänen MUTE-painikkeella.

Beolink 1000 -ohjaimen SOUND-painike mahdollistaa BeoLink Active -kokoonpanon kaiuttimien äänen säädön.

Joka kerran SOUND-painiketta painamalla päästään uuteen säätöön. Käytä painikkeita \blacktriangle , \blacktriangledown , \ll ja \gg . Sivun oikeasta laidasta löydät ohjeet...

Huomaa: tarvitaan vain yksi SOUND-painikkeen painallus säädöstä toiseen siirtymiseen.

Kaikki äänen säädöt palaavat perusasetuksiinsa, kun suljet BeoLink Activen.

Voit kuitenkin tallentaa omat säätöarvosi pysyviksi painamalla ensin SOUND ja sen jälkeen STORE kahdesti.

Huomaa: kaikki äänen säädöt (voimakkuus, tasapaino, basso ja diskantti) tallentuvat samanaikaisesti.

Huomaa: jos painat ensin SHIFT ja sitten MUTE, äänen säädöt palaavat perusasetuksiinsa, ellei ole tallentanut niitä muistiin.

Nostaa voimakkuutta 

Laskee voimakkuutta 

Äänen pikavaimennus; uudelleen painallus palauttaa äänen 

Paina säätääksesi tasapainoa 1 x  sitten

Säätää tasapainoa vasemmalle  ja

Säätää tasapainoa oikealle 

Paina säätääksesi bassoa 2 x  sitten

Lisää bassoa  ja

Vähentää bassoa 

Paina säätääksesi diskanttia 3 x  sitten



Vähentää diskanttia  ja

Lisää diskanttia 

Paina valitaksesi loudnessin 4 x  sitten

Loudness *päälle*  ja

Loudness pois *päältä* 

Säädä ääni haluamaksesi, jonka jälkeen paina tallentaaksesi äänen säädöt pysyviksi   

Ostopäivä

Yhteyshenkilö

Myyjäliike

Puhelin

Osoite

Talleta laitteitasi sarjanumerot tähän:

BeoLink Active -sarja

Beolab-kaiuttimet

Beolink 1000 -ohjain

Dear Customer,

Your needs as the user of our products are always given careful consideration during the design and development process, and we strive to make our products easy and comfortable to operate.

We therefore hope that you will take time to drop us a line, telling us about your experiences with your Bang & Olufsen system. Anything which you consider important – positive or negative – may help us in our constant efforts to refine our products.

Thank you!

Please write to:

Customer information dept. 7240

Bang & Olufsen als

DK-7600 Struer

Denmark